

**Vertex S.A.**  
43-502 Czechowice-Dziedzice  
Ul. Elizy Orzeszkowej 26

NIP: 638-15-32-552  
Tel: +48 (032) 214 53 30(31)  
Fax: +48 (032) 214-53-40

poczta@vertex.pl  
www.vertex.pl

## INSTRUKCJA MONTAŻOWA

### ROLETA MATERIAŁOWA SUITA D/N

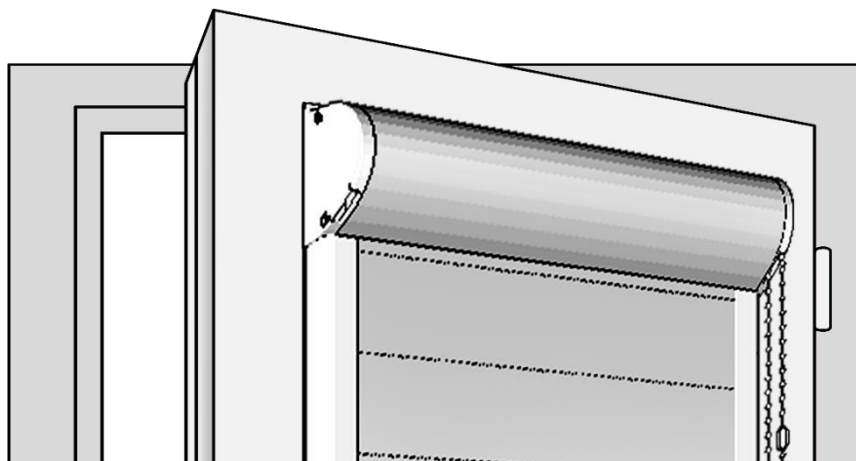

W zestawie:

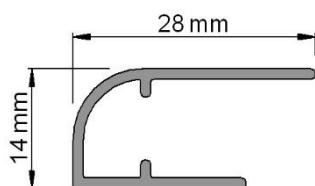

Prowadnica VK  
(2 szt. na wymiar)  
z taśmą dwustronną  
oraz zaślepkami

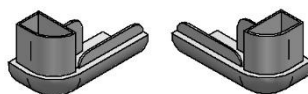

Zaślepki prowadnicy  
(lewa + prawa)

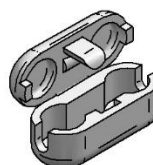

Spinka (3szt.)

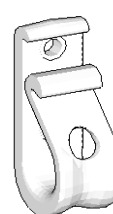

Zabezpieczenie  
łańcuszka (1szt.)

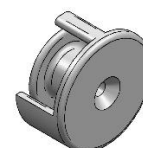

Napinacz  
łańcuszka (1szt.)

Wyposażenie opcjonalne:

1. Przeczyścić miejsce przyklejenia kasetki i prowadnic.

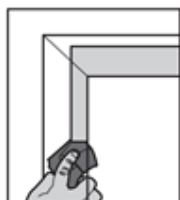

2. Umieścić i wypoziomować roletę.

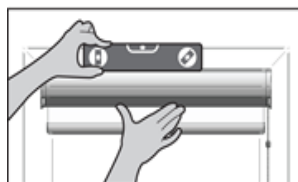

3. Odkleić osłonkę taśmy dwustronnej z kasety.

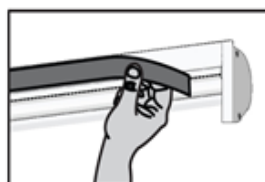

4. Przykleić kasetkę do skrzydła okiennego.

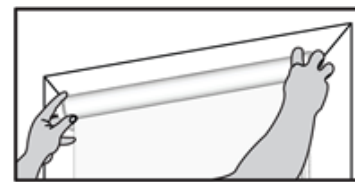

5. Założyć zaślepkę na prowadnicę.

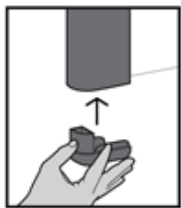

6. Odkleić z prowadnicy osłonkę taśmy dwustronnej.

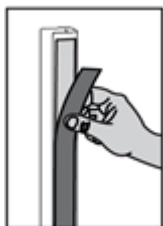

7. Przykleić prowadnicę.

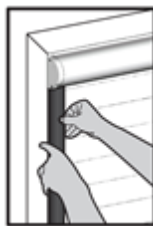

8. Założyć zaślepki bocznych.

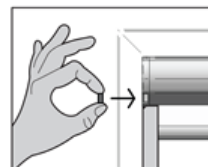

### Montaż rolety na wieszakach bezinwazyjnych

1. Przeczyścić miejsce przyklejenia prowadnic.

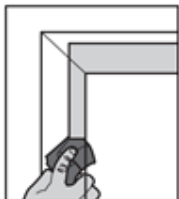

2. Założyć wieszaki bezinwazyjne na kasecie.

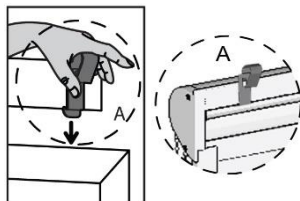

3. Umieścić roletę na skrzydle okna.

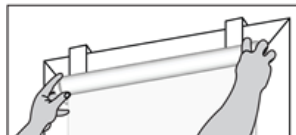

4. Założyć zaślepkę na prowadnicę.

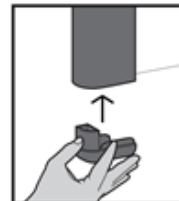

5. Odkleić z prowadnicy osłonkę taśmy dwustronnej.

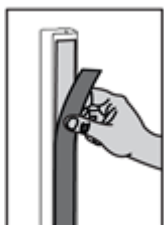

6. Przykleić prowadnicę.

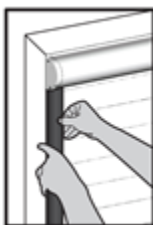

7. Założyć zaślepki bocznych.

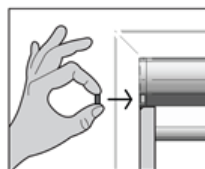

8. Założyć spinę



### Montaż elementów opcjonalnych

1. Przykręcić zabezpieczenie łańcuszka.

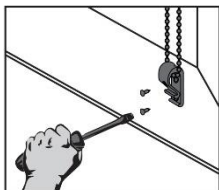

2. Przykręcić napinacz łańcuszka.

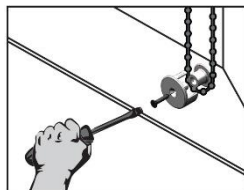

### UWAGA:

Nie należy rozwijać rolet powyżej zamówionej wysokości, może to doprowadzić do odklejenia materiału. Odklejenie materiału od rury jest spowodowane złym użytkowaniem i nie podlega reklamacji.

## WARUNKI GWARANCJI PRODUKTÓW VERTEX S.A.

1. Spółka pod firmą: VERTEX S.A. z siedzibą w Czechowicach-Dziedzicach, 43-502, przy ul. E. Orzeszkowej 26, wpisana do Rejestru Przedsiębiorców Krajowego Rejestru Sądowego pod numerem KRS: 0000288773, którego akta rejestrowe prowadzi Sąd Rejonowy Katowice-Wschód w Katowicach Wydział VIII Gospodarczy Krajowego Rejestru Sądowego, zwany dalej „Gwarantem” lub „Producentem”, gwarantuje dobrą jakość oraz sprawne działanie nowego produktu zgodnie ze standardami przewidzianymi dla danego rodzaju produktów, z zastrzeżeniem użytkowania zgodnego z przeznaczeniem, w normalnych warunkach.
2. Gwarancja udzielona zostaje przez Gwaranta na warunkach określonych w niniejszym dokumencie.
3. Gwarancja zostaje udzielona wyłącznie Kupującym, którzy w terminie zapłacili całość należności pieniężnej za otrzymany produkt.
4. Z zastrzeżeniem warunków określonych w gwarancji, niniejsza gwarancja obejmuje wady powstałe na skutek błędów popełnionych w trakcie produkcji, w tym powstałe na skutek zastosowania wadliwych materiałów. Wszelkie inne rodzaje wad produktów nie są objęte gwarancją i niniejszym zostają wyłączone.
5. Podczas odbioru produktu w siedzibie Gwaranta lub w dniu dostarczenia produktu Kupujący zobowiązany jest sprawdzić opakowanie produktu pod kątem ewentualnych uszkodzeń oraz kompletność zgodnie z zamówieniem, pod rygorem utraty prawa kwestionowania jakości i kompletności dostawy.
6. Gwarant udziela gwarancji na okres 24 miesięcy od daty sprzedaży, za wyjątkiem silników, na które Gwarant udziela gwarancji na okres 60 miesięcy od daty sprzedaży.
7. W przypadku stwierdzenia wady, Kupujący zobowiązany jest poinformować Gwaranta, w ciągu 14 dni od daty jej zauważenia. Wady widoczne muszą być reklamowane w ciągu 7 dni od daty zakupu, nie później jednak niż przed zamontowaniem produktu. Niespełnienie powyższych warunków skutkować będzie utratą uprawnień z tytułu gwarancji.
8. Warunkiem skorzystania z uprawnień gwarancyjnych, czyli przyjęcia reklamacji i ewentualnie późniejszych świadczeń serwisu gwarancyjnego jest:
  - 1) przedstawienie Gwarantowi dowodu zakupu (paragonu bądź faktury VAT) z datą sprzedaży reklamowanego produktu.
  - 2) przedstawienie Gwarantowi oryginalnej karty gwarancyjnej zawierającej dane określone w pkt 17 warunków gwarancji; w przypadku, gdy karta gwarancyjna nie została poprawnie wypełniona, gdy dokonano w karcie gwarancyjnej jakichkolwiek korekt przez osoby nieuprawnione,Kupujący traci uprawnienia z tytułu gwarancji,
  - 3) szczegółowe opisanie wady,
  - 4) weryfikacja i potwierdzenie istnienia wady fabrycznej produktu przez Gwaranta.
9. W przypadku prawidłowego złożenia przez Kupującego reklamacji Gwarant zobowiązuje się do:
  - 1) rozpatrzenia reklamacji w możliwie najkrótszym terminie nieprzekraczającym 30 dni roboczych od przyjęcia produktu fizycznie do serwisu.
  - 2) usunięcia wad stwierdzonych w produkcie - jeżeli zgłoszona reklamacja jest zasadna.
  - 3) obniżenia ceny bądź wymiany produktu na wolny od wad w przypadku braku możliwości usunięcia stwierdzonych wad; w przypadku wymiany wadliwego produktu czy wadliwych elementów Produktu na nowe, Kupujący jest zobowiązany do wydania Gwarantowi wadliwego Produktu bądź wadliwych elementów Produktu.
10. Wady ujawnione w okresie gwarancji, będą usuwane przez Gwaranta w możliwie najkrótszym terminie nieprzekraczającym 30 dni roboczych od dnia uznania zgłoszonej reklamacji, przy czym bezpłatną naprawę lub wymianę reklamowanego produktu poprzedza ekspertyza uszkodzenia w siedzibie Gwaranta, na podstawie której Gwarant podejmuje decyzję o zasadności reklamacji. Odpowiedzialnością Gwaranta nie są objęte koszty demontażu wadliwego produktu oraz koszty transportu produktu do Producenta, jak również koszty ponownego transportu i montażu produktu, które obciążają w całości Kupującego. Producent zastrzega sobie prawo wydłużenia terminu, o którym w zdaniu poprzednim, w przypadku konieczności uzyskania dodatkowych ekspertyz lub zastosowania materiałów niestandardowych. Dokładny termin usunięcia usterek będzie każdorazowo uzgadniany z Kupującym.
11. Bezpłatna naprawa reklamowanego produktu odbywa się w siedzibie Gwaranta.
12. Demontaż i montaż reklamowanego produktu leżą po stronie Kupującego. Niniejsza gwarancja nie obejmuje kosztów ani wydatków wynikających z demontażu lub ponownego montażu produktu, ani zabezpieczenia miejsca montażu środkami ochronnymi, w okresie prowadzenia prac związanych z naprawą lub wymianą produktu.
13. W przypadku uznania reklamacji Gwarant zobowiązuje się zwrócić Kupującemu środki pieniężne za usługę transportową, po przedstawieniu przez Kupującego stosownych dokumentów, potwierdzających wysokość poniesionych kosztów transportu, a także zwrócić Kupującemu naprawiony Produkt na własny koszt.
14. Gwarant nie ponosi odpowiedzialności z tytułu udzielonej gwarancji w przypadku:
  - 1) zastosowania przez Kupującego lub osoby trzecie przeróbek niedokonanych, lub niedozwolonych przez pracowników Producenta,
  - 2) uszkodzeń opakowania lub samego produktu niezgłoszonych w dniu odbioru produktu.
  - 3) uszkodzeń mechanicznych oraz uszkodzeń będących wynikiem niewłaściwego lub niedbałego montażu, użytkowania lub przechowywania, nadmiernego przeciążenia, eksploatacji w niewłaściwych warunkach bądź niewłaściwej instalacji elektrycznej.
  - 4) zdarzeń losowych zaistniałych po wydaniu produktu, w szczególności spowodowanych warunkami atmosferycznymi, zakłóceniami elektromagnetycznymi, wyładowaniami elektrycznymi bądź przepięciami w sieci zasilającej albo zaniedbań dotyczących używania i konserwacji produktu zgodnie z instrukcją obsługi lub wskazówkami dotyczącymi użytkowania,
  - 5) zastosowania do produktu nieoryginalnych materiałów lub akcesoriów,
  - 6) niezastosowania się do zaleceń określonych w cenniku oraz instrukcji montażu Producenta,
  - 7) wadliwego użytkowania Produktu, niezgodnie z instrukcją Producenta,
  - 8) gdy wady, usterki lub uszkodzenia produktu wynikają bezpośrednio lub pośrednio z zaniedbań w szczególności wynikających z niezastosowania się do wymogów regularnego sprawdzania i serwisowania produktu, albo zaniedbań dotyczących używania i konserwacji produktu zgodnie z instrukcją obsługi lub wskazówkami dotyczącymi użytkowania,

9) wad, usterek lub uszkodzeń produktu, których wystąpieniu Kupujący mógł zapobiec, dzięki prawidłowej konserwacji i użytkowaniu produktu.

15. Gwarancja nie obejmuje:

- 1) naturalnego zużycia oryginalnych elementów, części i akcesoriów spowodowanych ich normalną eksploatacją,
- 2) uszkodzeń mechanicznych i wywołanych nimi wad,
- 3) uszkodzeń wynikających z montażu, zmian lub napraw produktu bądź jego części, dokonanych przez osoby inne niż uprawnione przez Producenta; rekomendujemy nie podejmować samodzielnych prób napraw ani wymiany produktu bez zgody Producenta; w przeciwnym wypadku wszelkie reklamacje dotyczące usterki wynikającej z takich nieuzgodnionych z Producentem działań zostaną odrzucone,
- 4) uszkodzeń powstałych w związku z użyciem części zamiennych lub akcesoriów innych niż wyprodukowane lub stosowane przez Producenta,
- 5) uszkodzeń powstałych w następstwie niezgodnej z przeznaczeniem eksploatacji produktu,
- 6) konserwacji i czyszczenia produktu, a także wymiany bezpieczników, baterii,
- 7) produktów przecenionych jako niepełnowartościowe,
- 8) uszkodzeń wynikłych ze zdarzeń losowych, w szczególności pożaru, powodzi, uderzenia pioruna, bardzo niskich temperatur oraz innych klęsk żywiołowych,

16. W przypadku odrzucenia reklamacji w wyniku przeprowadzonych przez Gwaranta oględzin, koszty oględzin oraz zwrotu towaru ponosi Kupujący.

17. Kupujący może podnosić wobec Sprzedawcy roszczenia z tytułu odpowiedzialności za wady jedynie w przypadku łącznego spełnienia następujących przesłanek:

- 1) montaż produktu został wykonany przez autoryzowanych przedstawicieli Producenta,
- 2) Kupujący posiada ważną kartę gwarancyjną zawierającą następujące dane:
  - a) imię i nazwisko oraz numer uprawnień instalatora (dotyczy instalacji urządzeń elektrycznych),
  - b) czytelny podpis instalatora,
  - c) datę i miejsce montażu,
  - d) pieczętkę Dystrybutora.
- 3) wady produktu zostały niezwłocznie zgłoszone Producentowi w formie pisemnej, w terminach określonych w pkt 7 warunków gwarancji,
- 4) produkt został zainstalowany i użytkowany zgodnie z instrukcją producenta,
- 5) w produkcie nie zostały dokonane żadne zmiany lub naprawy przez osoby nieautoryzowane przez Producenta.

18. Powyższe postanowienia określają całokształt odpowiedzialności sprzedawcy z tytułu wad przedmiotu umowy. Odpowiedzialność Producenta z tytułu gwarancji obejmuje tylko wady powstałe z przyczyn tkwiących w sprzedanej rzeczy. Dalsze roszczenia Kupującego, w szczególności roszczenia z tytułu rękojmi za wady produktu oraz roszczenia z tytułu szkód pośrednich, w tym także utraconych korzyści Kupującego, są wyłączone. Wyłączenie odpowiedzialności Producenta z tytułu rękojmi za wady

produktu nie dotyczy umów zawieranych z konsumentami (od 1 stycznia 2021 r. nie dotyczy to również osoby fizycznej zawierającej umowę bezpośrednio związaną z jej działalnością gospodarczą, gdy z treści tej umowy wynika, że nie posiada ona dla niej charakteru zawodowego, wynikającego w szczególności z przedmiotu wykonywanej przez nią działalności gospodarczej, udostępnionego na podstawie przepisów o Centralnej Ewidencji i Informacji o Działalności Gospodarczej).

19. Wszelkie uszkodzenia powstałe w wyniku niewłaściwego przechowywania produktu, jego złej obsługi i niepoprawnej konserwacji oraz innych przyczyn niespowodowanych przez Producenta mogą być usunięte wyłącznie na koszt Kupującego. W przypadku, kiedy wyżej wymienione przyczyny spowodowały trwałe zmiany jakościowe produktu, następuje utrata gwarancji.

20. Jeżeli w momencie naprawy lub wymiany produkt nie jest już produkowany przez Producenta albo nie jest już produkowany w tej samej wersji (forma, kolor, opakowanie, wykończenie itd.), Gwarant jest upoważniony do zastąpienia go podobnym produktem.

21. W przypadku zgłoszenia nieuzasadnionej reklamacji wszelkie koszty z tym związane ponosi Kupujący.

22. Gwarant ma prawo żądać zapłaty kosztów wizyty serwisowej, jeżeli reklamacja Kupującego nie jest objęta zakresem niniejszej gwarancji. Ponadto, Kupujący jest zobowiązany do poniesienia wszelkich innych kosztów, w tym kosztów robocizny, kosztów badania produktu, jak również wszelkich innych kosztów poniesionych w związku z demontażem lub ponownym montażem produktu, oraz zabezpieczeniem produktu.

23. Jeżeli zgodnie z niniejszą gwarancją Gwarant zobowiązał się do naprawy produktu, pierwotny okres gwarancyjny dotyczący takiego produktu będzie biegł dalej i zostanie przedłużony o okres, w którym Kupujący nie był w stanie korzystać z produktu z powodu usterki. Jeżeli zgodnie z niniejszą gwarancją Gwarant zobowiązał się do wymiany produktu (albo jego części) albo dokonał istotnej naprawy produktu, nowy okres gwarancyjny (dotyczący produktu albo jego części) powinien biec począwszy od dnia dostawy nowego produktu (albo jego części) albo dostawy naprawionego produktu.

24. Gwarancja ma charakter uzupełniający w stosunku do uprawnień Kupującego przysługujących wobec Gwaranta na podstawie powszechnie obowiązujących przepisów prawa. Gwarancja nie wyłącza, nie ogranicza ani nie zawiesza uprawnień kupującego będącego konsumentem (a od 1 stycznia 2021 r. również osobą fizyczną zawierającą umowę bezpośrednio związaną z jej działalnością gospodarczą, gdy z treści tej umowy wynika, że nie posiada ona dla niej charakteru zawodowego, wynikającego w szczególności z przedmiotu wykonywanej przez nią działalności gospodarczej, udostępnionego na podstawie przepisów o Centralnej Ewidencji i Informacji o Działalności Gospodarczej), wynikających z przepisów o rękojmi za wady rzeczy sprzedanej.

25. Gwarancja obowiązuje na terenie krajów, do których Producent sprzedał swoje produkty bezpośrednio.

26. Sądem właściwym dla rozstrzygnięcia sporów mogących wynikać z niniejszej gwarancji jest sąd właściwy miejscowo dla siedziby Producenta.

27. W sprawach nieuregulowanych niniejszą gwarancją zastosowanie mają odpowiednie przepisy Kodeksu Cywilnego.